



Verificatori, expert	Nume	Semnătură	Cerința		
PROIECTANT GENERAL: S.C. ARC-AD ATELIER S.R.L. Str. Centurii, nr. 9, sector 6, București, www.arc-ad.ro			BENEFICIAR S.C. AG CAMO INTERNATIONAL S.R.L. CUI RO 27863259		Pr. Nr. arc 1026 ad
Specificație	Nume	Semnătură	Scara:	DENUMIREA PROIECTULUI PROPUNERE AMPLASARE SEMNALISTICĂ Bdul. Timisoara Nr.17A, Bl.106A,parter, Sector 6	Faza D.T.A.C.
Șef proiect	Cnd. Arh. Liliana Șerban				
Proiectat	Cnd. Arh. Liliana Șerban		Data:	SITUAȚIE EXISTENTĂ	Planșa nr. 3
Desenat	Cristi Șerban				



Verificatori, expert	Nume	Semnătură	Cerința
PROIECTANT GENERAL: S.C. ARC-AD ATELIER S.R.L. Str. Centurii, nr. 9, sector 6, București, www.arc-ad.ro			BENEFICIAR S.C. AG CAMO INTERNATIONAL S.R.L. CUI RO 27863259
Pr. Nr. arc 1026 ad			
Specificație	Nume	Semnătură	Scara:
Șef proiect	Cnd. Arh. Liliana Șerban		
Proiectat	Cnd. Arh. Liliana Șerban		Data:
Desenat	Cristi Șerban		
DENUMIREA PROIECTULUI PROPUNERE AMPLASARE SEMNALISTICĂ Bdul. Timisoara Nr.17A, Bl.106A,parter, Sector 6			Faza D.T.A.C.
SITUAȚIE PROPUȘĂ			Planșa nr. 4



MILITARY SHOP

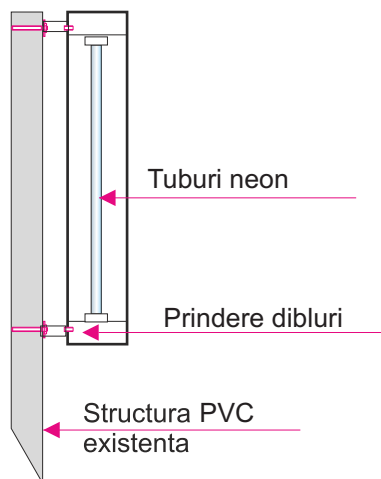

Detaliu fixare caseta pe locatie

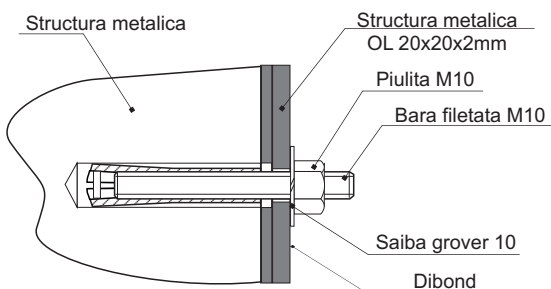

SCHEMA ELECTRICA MONOFILARA

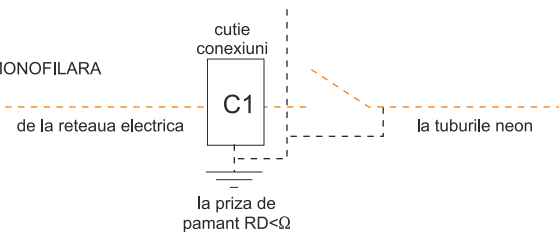

4.000 mm

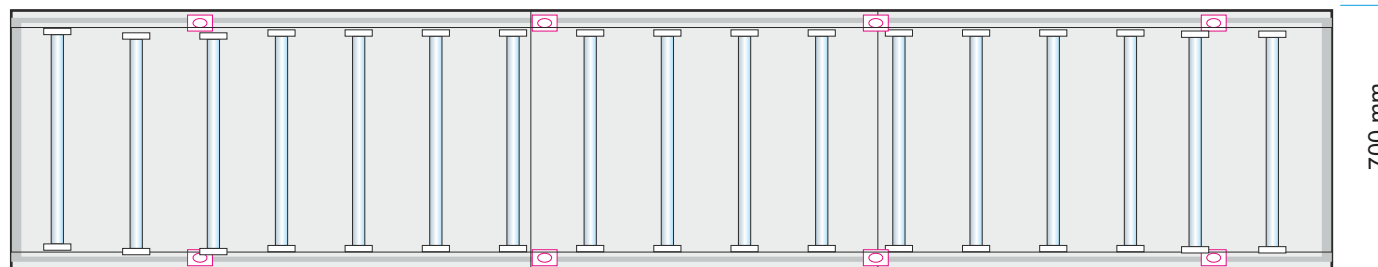

700 mm

Circuitul electric va fi alimentat prin ceas program, va prevedea un tub de protectie si conductor ptr. impamantare, si va fi legat la tabloul electric al societatii.

Verificatori, expert	Nume	Semnătură	Cerința		
PROIECTANT GENERAL: S.C. ARC-AD ATELIER S.R.L. Str. Centurii, nr. 9, sector 6, București, www.arc-ad.ro			BENEFICIAR S.C. AG CAMO INTERNATIONAL S.R.L. CUI RO 27863259		Pr. Nr. arc 1026 ad
Specificație	Nume	Semnătură	Scara:	DENUMIREA PROIECTULUI PROPUNERE AMPLASARE SEMNALISTICĂ Bdul. Timisoara Nr.17A, Bl.106A,parter, Sector 6	
Șef proiect	Cnd. Arh. Liliana Șerban			Faza D.T.A.C.	
Proiectat	Cnd. Arh. Liliana Șerban		Data:	Planșa nr. 5	
Desenat	Cristi Șerban			VEDERE GRAFICA si DETALII TEHNICE CASETA SIMPLA FATA	

VEDERE LATERALA

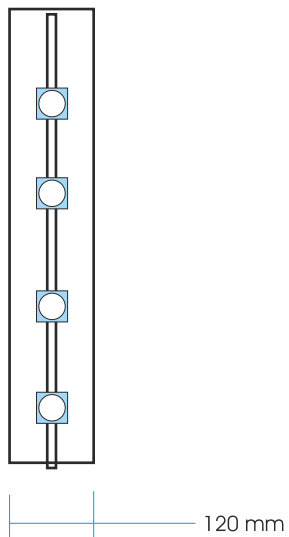

VEDERE GRAFICA



VEDERE FATA

Structura PVC existenta

Tuburi neon Philips
36W, lumina alba

Fata din stiplex G.3mm,
decorata cu autocolant

Structura metalica
profile speciale AL
inchisa lateral cu folie tabla AL,
vopsita

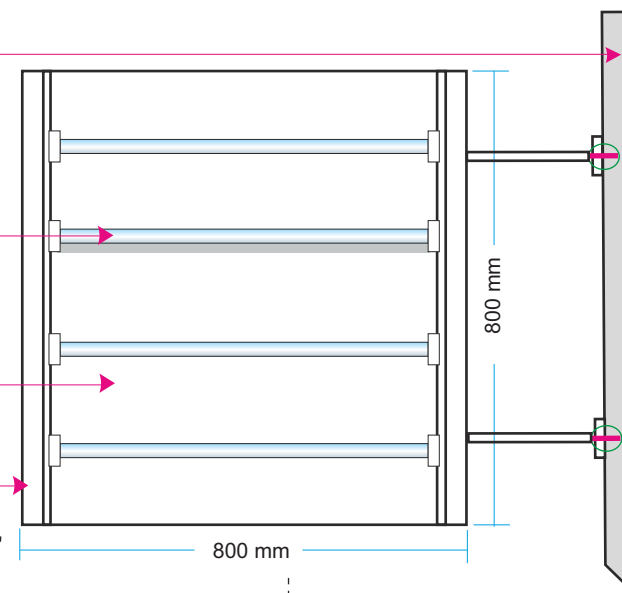

Detaliu fixare caseta pe locatie

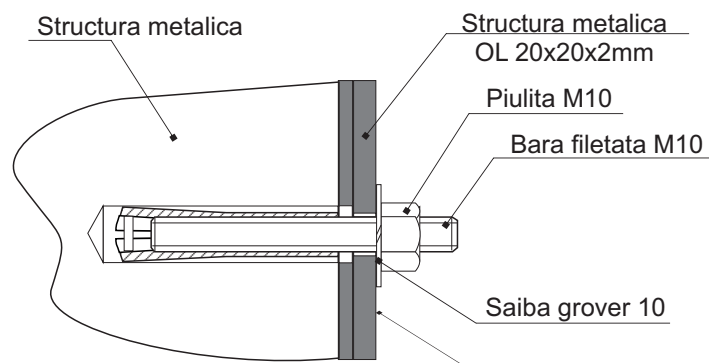

SCHEMA ELECTRICA MONOFILARA

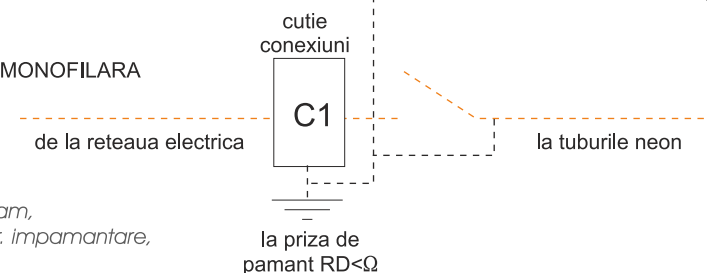

Circuitul electric va fi alimentat prin ceas program, va prevede un tub de protectie si conductor ptr. impamantare, si va fi legat la tabloul electric al societatii.

Verificatori, expert	Nume	Semnătură	Cerința			
PROIECTANT GENERAL: S.C. ARC-AD ATELIER S.R.L. Str. Centurii, nr. 9, sector 6, București, www.arc-ad.ro			BENEFICIAR S.C. AG CAMO INTERNATIONAL S.R.L. CUI RO 27863259		Pr. Nr. arc 1026 ad	
Specificație	Nume	Semnătură	Scara:	DENUMIREA PROIECTULUI PROPUNERE AMPLASARE SEMNALISTICĂ Bdul. Timisoara Nr.17A, Bl.106A,parter, Sector 6	Faza D.T.A.C.	
Șef proiect	Cnd.Arh. Liliana Șerban				VEDERE GRAFICA si DETALII TEHNICE CASETA DUBLA FATA	Planșa nr. 6
Proiectat	Cnd.Arh. Liliana Șerban		Data:			
Desenat	Cristi Șerban					